

MeineAppKamera2 AC90

Kurzanleitung Android/iOS

Änderungen vorbehalten
www.index.de 2022/04/20



Android

iOS

ERSTINBETRIEBNAHME

Im Playstore / App Store die App "MeineAppKamera2"
1. suchen
2. installieren

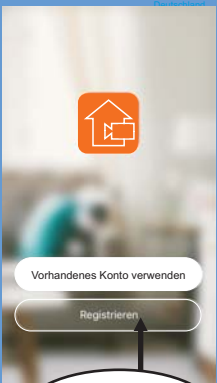

auf "Registrieren" tippen

Datenschutzerklärung zustimmen

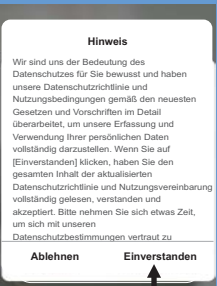

auf "Einverstanden" tippen



auf "Verifizierungscode abrufen" tippen



Code aus E-Mail eingeben

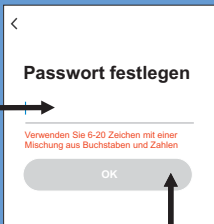
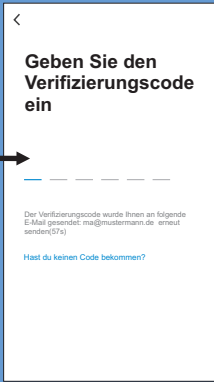

Passwort vergeben



auf "OK" tippen

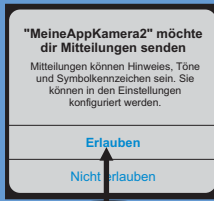

bei iOS zweimal auf "Erlauben" tippen

WLAN und Bluetooth zum Einlernen einschalten

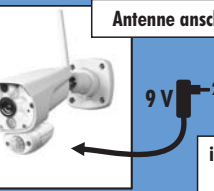
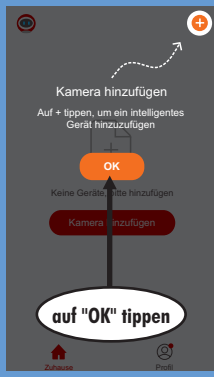

auf "Kamera" tippen



Antenne anschrauben

9V 230 V AC

in Routernähe einstecken

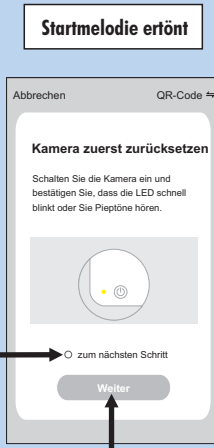

wenn zweifach-Piepton beginnt, "zum nächsten Schritt" markieren und auf "Weiter" tippen

* Alternative Anmeldemöglichkeit:
• Tippen Sie auf "QR-Code" und wählen Sie "EZ-Modus" aus.
• Danach Routerdaten wie beschrieben eingeben.
• Kamera wird gesucht und hinzugefügt

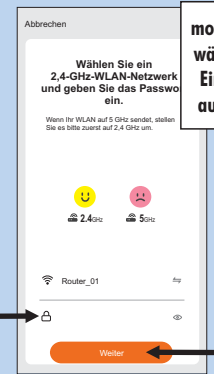

Der mit dem Smartphone verbundene Router ist vorausgefüllt (bei Bedarf Smartphone mit anderem Netzwerk verbinden)

WLAN-Passwort eingeben

auf "Weiter" tippen



sobald Kamera Piepton ausgibt, auf "Signalton gehört" tippen

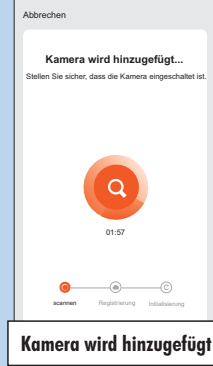

Kamera wird hinzugefügt

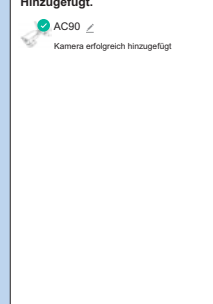

Kamera wurde hinzugefügt

Bei Bedarf Kameraname über Symbol \sphericalangle ändern und auf "OK" tippen

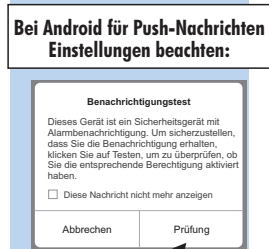

• auf "Prüfung" tippen
• App für Auto-Start aktivieren
• Akku-Optimierung für App ausschalten



auf Kameraname tippen, um Livebild zu öffnen

auf "Konto" tippen, um Konto-Einstellungen zu öffnen (siehe nächste Seite)

Kamera-Übersichtsseite

** Hinweis:
Achten Sie darauf, dass die Schriftgröße an Ihrem Smartphone nicht zu groß eingestellt ist, da sonst kein Haken gesetzt werden kann

LIVEBILD

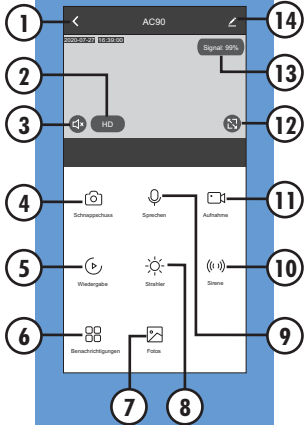

- 1 zurück zur Hauptseite
- 2 Auflösung HD (1920x1080) oder SD (640x480)
- 3 Ton ein/aus
- 4 Schnappschuss des Livebildes speichern
- 5 Wiedergabe starten
- 6 Automatischen Schnappschuss nach Bewegungserkennung ein-/ausschalten (Cloud)
- 7 Schnappschüsse betrachten
- 8 Strahler-Einstellungen öffnen
- 9 Wechselsprechen/Gegensprechen aktivieren
- 10 Sirene einschalten (ca. 6 Sekunden)
- 11 Live-Aufnahme auf Smartphone starten/beenden
- 12 Vollbild-Ansicht
- 13 WLAN-Signalstärke der Kamera
- 14 Einstellungen öffnen

5 WIEDERGABE

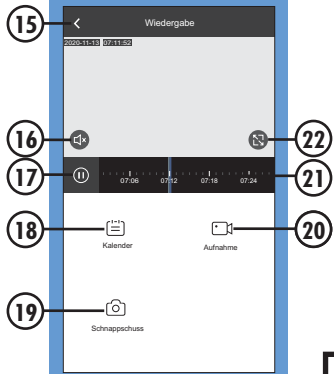

- 15 zurück zum Livebild
- 16 Ton ein/aus
- 17 Wiedergabe pausieren/fortsetzen
- 18 Datum für Wiedergabe auswählen
- 19 Schnappschuss der Wiedergabe speichern
- 20 Aufnahme von Wiedergabe auf Smartphone starten/beenden
- 21 Zeitstrahl (blau = Aufnahme) Durch Tippen springen, durch Ziehen Zeitstrahl vergrößern/verkleinern
- 22 Vollbild-Ansicht

14 EINSTELLUNGEN

wichtige Einstellungen:

- Software-Bewegungserkennung/Push
- PIR Bewegungsmelder
- Aufnahmeeinstellungen/Speicher

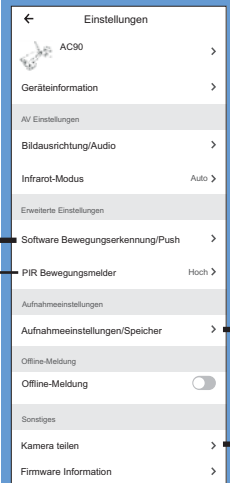

- 23 PIR-Bewegungsmelder: Aus, Niedrig, Mittel oder Hoch einstellen
- 24 Software-Bewegungserkennung ein-/ausschalten
- 25 Empfindlichkeit: Niedrig, Mittel oder Hoch einstellen
- 26 Um die Software-Bewegungserkennung in einem oder mehreren frei wählbaren Bereichen auszuschalten, Schieber nach rechts stellen und über "Markierung = Erkennung aus" Bereich(e) anpassen
- 27 Push-Intervall einstellen: 1, 3 oder 5 Minuten (Zeitplan siehe "Konto")

* Hier keine Einstellungen

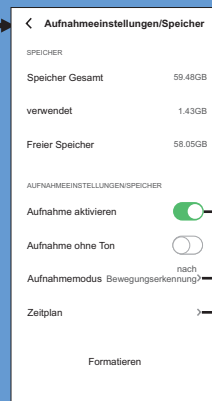

- 28 Aufnahme ein-/ausschalten
- 29 Aufnahme nach Bewegungserkennung oder Daueraufnahme einstellen
- 30 Aufnahmezeitplan einstellen (Vorgang siehe Bedienungsanleitung)



Um Kamera mit weiteren Nutzern zu teilen, auf "Benutzer hinzufügen" tippen und E-Mail-Adresse des MeineAppKamera2-Kontos eingeben

KONTO

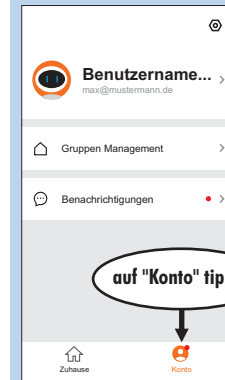

- Gruppenmanagement:** Gruppe erstellen, bearbeiten; Nutzer hinzufügen/löschen
- Benachrichtigungen:** Kamera-, Gruppen- und Konto-Benachrichtigungen
- Einstellungen:** Konto-Einstellungen



- Bewegung erkannt:** Benachrichtigung eines Tages; durch Tippen werden alle Benachrichtigungen (je nach Einstellung mit Schnappschuss) angezeigt
- 🔔 Kamera-Benachrichtigungen
- 🏠 Gruppen-Benachrichtigungen
- 🔊 Konto-Benachrichtigungen
- ⚙️ Benachrichtigungseinstellungen

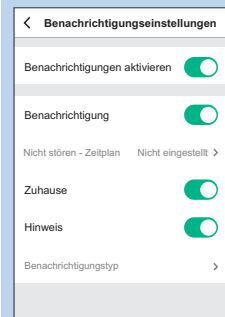

Benachrichtigungen aktivieren: Alle Benachrichtigungstypen ein-/ausschalten

Benachrichtigung: Kamera-Benachrichtigungen aktivieren

Um Push-Zeitplan einzustellen, auf "Nicht stören - Zeitplan" tippen

Zuhause: Gruppen-Benachrichtigungen aktivieren

Hinweis: Konto-Benachrichtigungen aktivieren

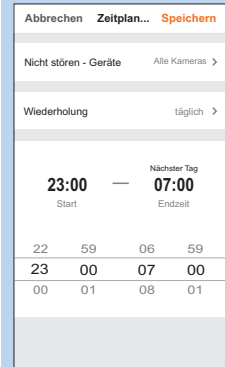

Nicht stören -Geräte: Kameras auswählen, für die Push-Nachrichten in bestimmten Zeiträumen nicht gesendet werden sollen

Wiederholung: Tage und Zeiten einstellen, an denen keine Push-Nachrichten gesendet werden sollen